

# شرکت قطب نما

ارائه بهترین پیشنهاد در زمینه طراحی و اجرای ساختمان هدف ما زیبایی بیشتر ساختمان شماست





تماس با ما



+02146131660



مهندس مهربان

0912 623 8474



www.g-nama.com



info@g-nama.com



تهران، خیابان نلسون ماندلا (جردن)، نبش خیابان طاهری، برج مشکی، طبقه ۶، واحد ۳



# خدمات گروه فنی مهندسی قطب نما

امروزه استفاده از نمای خشک و مدرن با توجه به مزایایی که سایر نماها در بازار دارد در اولویت قرار گرفته است. بسیاری از افراد از آن برای شیک و مدرن ساختن ساختمان خود استفاده میکنند. به همین دلیل توجه به این دیدگاه اجتناب ناپذیر است و بسیاری از مردم بر آن تمرکز می کنند.



03	--	معرفی و سوابق شرکت
04	--	نمای کرتین وال
06	--	نمای شیشه ای اسپایدر
08	--	سرامیک خشک
10	--	هندریل شیشه ای
12	--	پارتیشن شیشه ای
14	--	نمای سمنت برد
16	--	در و پنجره آلومینیوم UPVC
18	--	نمای کامپوزیت

موسسین گروه قطب نما مجری تخصصی نماهای مدرن شیشه و سرامیک از سال ۱۳۸۸ فعالیت مستقیم و مستمر خود را در صنعت ساختمان آغاز نمودند.

## ارائه خدمات ساختمانی

موسسین گروه قطب نما با سالیان متمادی تلاش بی وقفه در بخش های مختلف ساختمان و انبوه سازی انواع واحد های تجاری، اداری، مسکونی، خدماتی، شهرسازی میباشد.

بیش از دو دهه تجربه

اجرای نماهای شیشه ای و سرامیک و کامپوزیت  
در ابعاد و طبقات و طرح های مختلف بسیار زیاد



در اقصی نقاط کشور عزیزمان ایران

شهرک سازی و ساخت و ساز انبوه  
در تهران، اهواز، کیش، کرج و شهر های شمال کشور و ...



متخصص طراحی و اجرا نمای خشک

نمای کرتین وال، نمای کامپوزیت، سرامیک خشک  
و اجرای نمای سنگ خشک و نمای شیشه ای  
و نمای ترکیبی، پیشرو در صنعت ساختمان میباشد.



# نمای کرتین وال



کرتین وال سیستمی مدرن از نمای شیشه ای ساختمان است که روش های اجرایی مختلفی دارد.

اجرای نمای کرتین وال به روش های زیر امکان پذیر می باشد

۱. روش فیس کپ

۲. روش فریم لس

۳. روش یوچنل

۴. روش استپ یونیت

۵. روش یونیتایز

اجرای کرتین وال با سیستم فریم لس



پارک سنتر فرمانیه

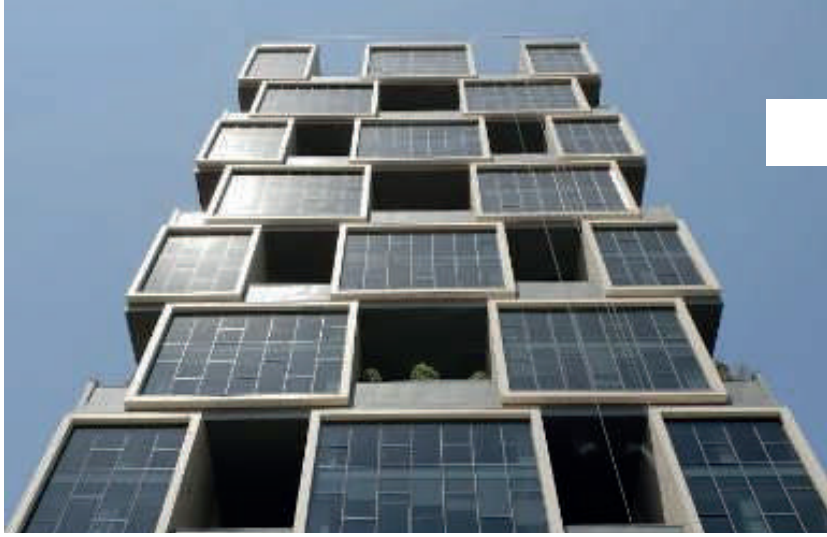

برخی از پروژه های نمای کرتین وال  
اجرا شده توسط تیم حرفه ای شرکت قطب نما گستر ایرانیان

مجری حرفه ای با بهترین متریاال



05

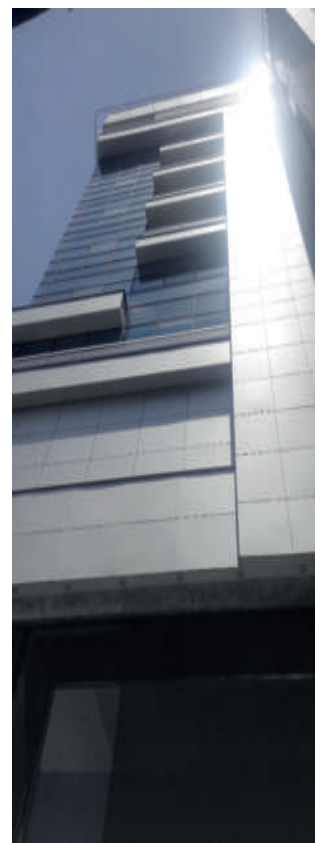

# نمای شیشه ای اسپایدر

انواع سیستم های نمای اسپایدر  
سیستم سازه های فلزی  
سیستم سازه های کابلی  
سیستم سازه های شیشه ای

سیستم سازه های شیشه ای  
استفاده از شیشه به جای فلز و کابل به عنوان یکی دیگر از  
روش های مهار نمای اسپایدر به شمار می رود که باید توسط  
تیم طراحی و پیاده سازی اجرا شود.



سیستم شیشه ای



سیستم سازه های کابلی  
در این نمونه به جای استفاده از فلز، از کابل استفاده می شود و به گونه ای کابل ها مهار می شوند تا بتوانند  
وزن کلی سازه را تحمل کنند و نمای اسپایدر را پیاده سازی نمایند.



سیستم کابلی





# برخی از پروژه های نمای اسپایدر

اجرا شده توسط تیم حرفه ای شرکت قطب نما گستر ایرانیان



سیستم فلزی

سیستم سازه های فلزی  
این نمونه از نمای اسپایدر با استفاده  
از فلز مهار می شود  
و در واقع لعاب کار و سیستم  
نگهدارنده آن با استفاده از  
فلز تولید شده اند.

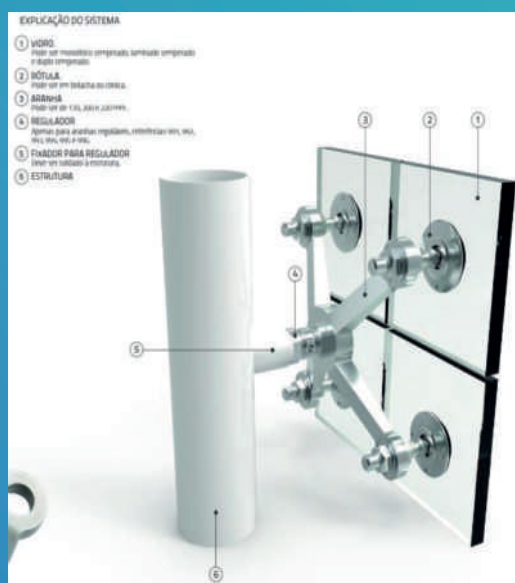

## نمای سرامیک خشک

### نمای سرامیک خشک

از جدیدترین نماهای ساختمانی در دنیای امروزی نماهای خشک هستند. این دسته از اجرای نما کمترین بار مرده را دارد و از سرعت اجرایی بالایی نیز برخوردار هستند، در این نما کلیه مصالح و اتصالات از طریق پروفیل های فلزی به سازه های اصلی ساختمان وصل میشوند.

مزایا: هزینه ی پایین به نسبت اجرا به روش ملاتی ، مقاوم در برابر عوامل طبیعی ، عایق حرارتی ، سرعت اجرایی بالا ، استحکام بالا

اجرای نمای سرامیک خشک به دو روش نمایان: سیستم نصب کلیپسی و غیر نمایان: سیستم کیل و شیاری





سیستم کیل

## اجرای نمای سرامیک خشک

روش نمایان: سیستم نصب کلیپسی  
 روش غیر نمایان: سیستم کیل و شیاری

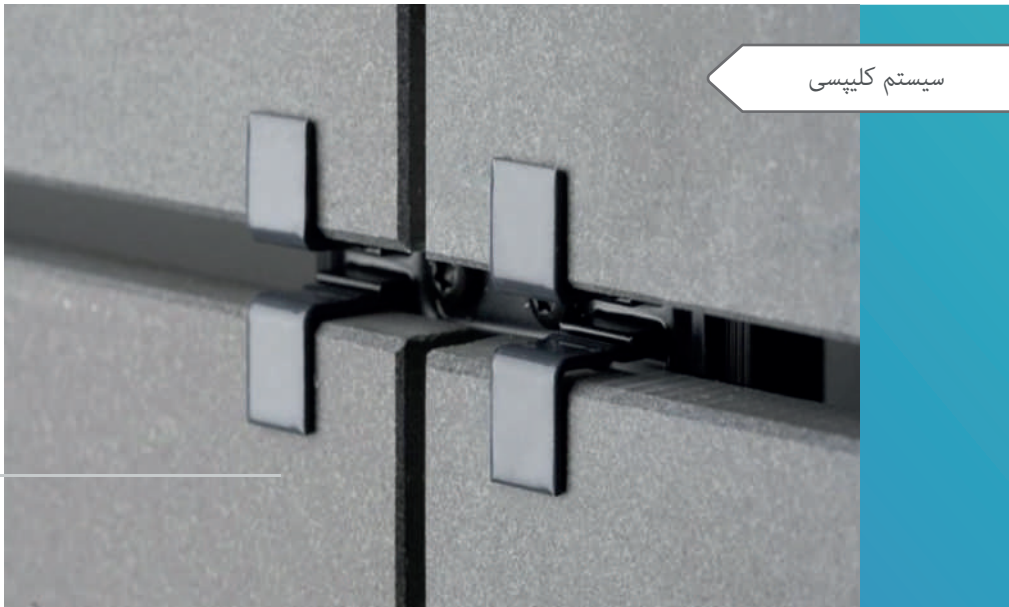
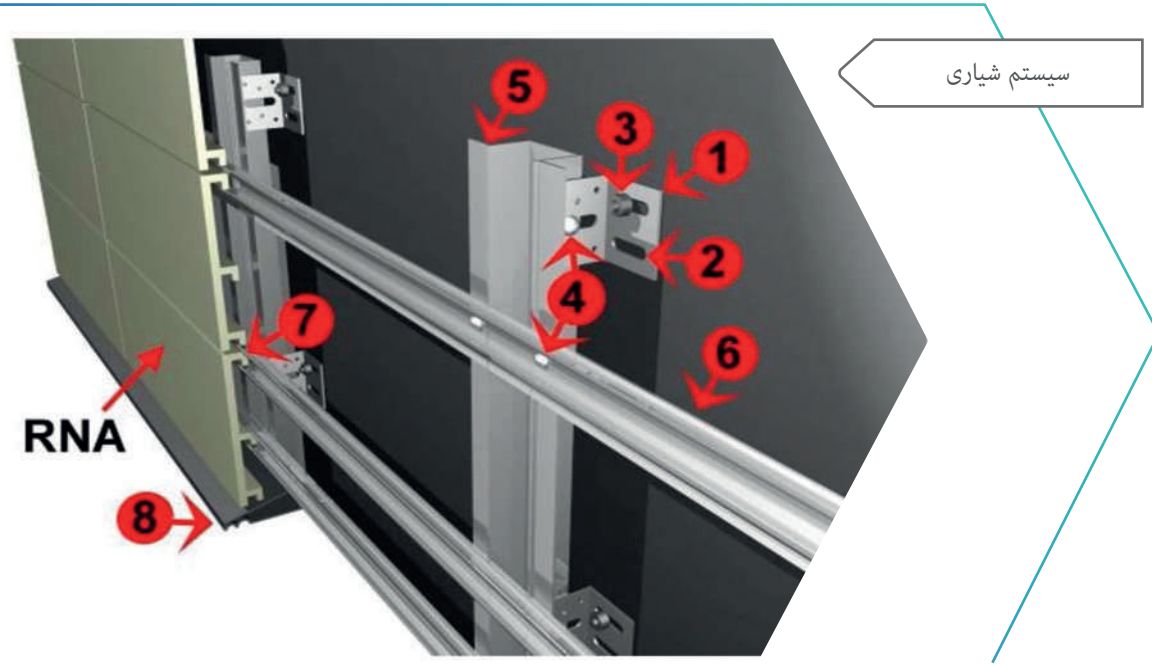

سیستم کلیپسی

# نرده و هندریل شیشه ای

نرده شیشه ای حفاظی از جنس شیشه سکوریت و یا ملینت می باشد و از آنجایی که نقش یک محافظ را دارد، به عنوان حفاظ شیشه ای و یا جان پناه شیشه ای نیز شناخته می شود .  
نرده شیشه ایی به عنوان یکی از پرکاربردترین سازه های شیشه ای در صنعت ساختمان تبدیل شده است. این المان شیشه ای بسیار زیبا و مقاوم می باشد و در اغلب ساختمان ها مورد استفاده قرار می گیرد. هندریل شیشه ای را می توان در اماکنی که نیاز به حفاظ دارند طراحیو اجرا کرد از جمله ی این اماکن می توان به بالکن ، تراس ، دور استخر روف گاردن ها و راه پله اشاره کرد.



نرده شیشه ای منحنی

نرده شیشه ای اسپیکات



نرده شیشه ای منحنی



## انواع نرده شیشه ای شرکت قطب نما گستر ایرانیان :

نرده شیشه ای اکسپوز ( روکار )

نرده شیشه ای دفنی ( توکار )

نرده شیشه ای اسپیگات ( روکار )

نرده شیشه ای فیکس پوینت

نرده شیشه ای اختصاصی و سفارشی

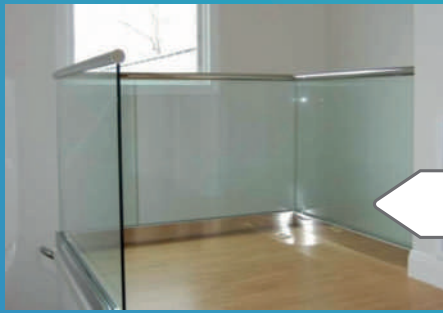
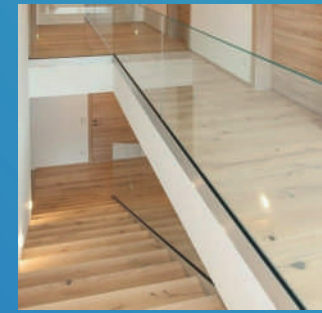

نرده شیشه ای اکسپوز



نرده شیشه ای دفنی



نرده شیشه ای فیکس پوینت



نرده شیشه ای اسپیگات

## پارتیشن شیشه ای

پارتیشن شیشه همان دیوار شیشه می باشد که با ظاهری زیبا تاثیر چشمگیری بر روی دکوراتیو فضا دارد. پارتیشن شیشه ای یک عنصر منحصر به فرد، در جهت تفکیک فضاها و عایقی صوتی به شمار می آید.

۱. به راحتی می توان با شیشه، فضای اداری را تقسیم بندی کرد.
۲. پارتیشن شیشه ای یکی از ابزارهای سریع و ساده برای بروزرسانی یک دفتر کاری می باشد.
۳. پارتیشن شیشه توسط فریم های آلومینیومی، استیل و یا سایر نگه دارنده شیشه، ایجاد می گردد.

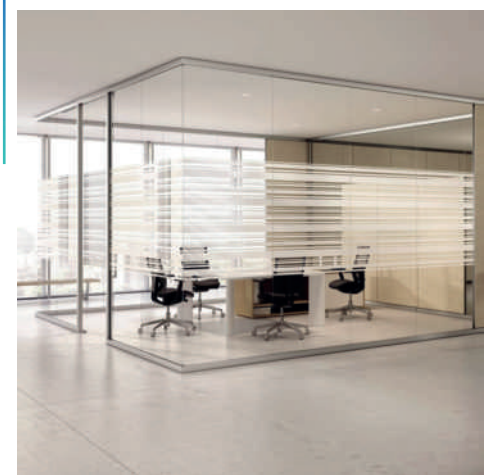

# پروژه اداری نیلیر شهرک غرب



## نمای سمنت برد

از آنجایی که اجرای نمای سمنت برد به صورت خشک است برای اجرای آن باید از محاسبات مهندسی پیروی کرد به همین دلیل است که اجرای این نوع از نمای ساختمانی محتاج نیروی کاربلد است، چرا که در غیر این صورت ممکن است سبب خسارت‌های جبران ناپذیری شود. شرکت مهندسی قطب نما با داشتن مجموعه ای از مهندسين باتجربه در زمينه طراحی و اجرا نمای سمنت برد در خدمت کارفرمایان محترم میباشد.





## انواع نمای سمنت برد عبارت اند از

فایبر سمنت برد ساده ، فایبر سمنت برد طرح چوب  
فایبر سمنت برد دکوراتیو ، فایبر سمنت سقف کاذب  
فایبر سمنت طرح مدرن و شمشه  
اجرای نمای سمنت برد می تواند به سه روش مدولار، کرکره ای و تخت انجام گیرد.



پروژه اداری تجاری ربان نور



پروژه اداری تجاری ربان نور

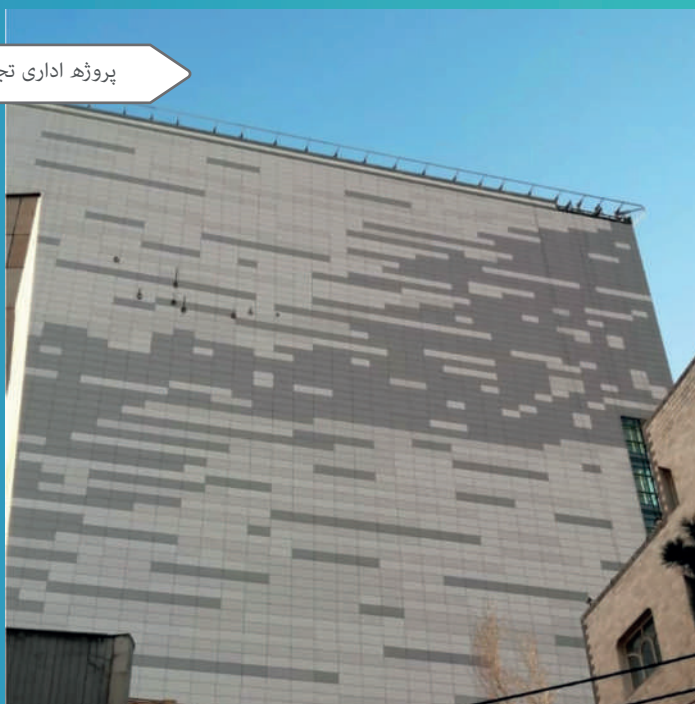

# درب و پنجره آلومینیوم

امروزه انواع پروفیل درب و پنجره آلومینیوم به طور فزاینده ای در ساختمان های تجاری و مسکونی محبوب شده است. فریم پنجره دوجداره آلومینیومی را می توان تقریباً با هر رنگ و سبک خانه مطابقت داد.

دلایل زیادی برای خرید پروفیل درب و پنجره آلومینیوم برای خانه شما وجود دارد آنها ظاهری مدرن و زیبا ایجاد می کنند، برای ساخت انواع سیستم های پنجره انعطاف پذیر هستند، ماندگاری بالایی دارند، در مقایسه با سایر متریال پنجره نیاز به نگهداری کمتری دارند. پنجره آلومینیومی برای مدت زمان طولانی در واقع دهه ها دارای ماندگاری هستند. آلومینیوم بیشترین فلز مورد استفاده در ساخت درب و پنجره میباشد. همچنین آلومینیوم با ویژگی های منحصر به فرد و انعطاف پذیری در طراحی، بالاترین رتبه را در میان فلزات دیگر را دارا است.

شرکت آرمن نما تولید کننده بهترین و با کیفیت ترین برند های پروفیل درب و پنجره آلومینیومی با ضمانت نامه معتبر در خدمت شما کارفرمایان و عموم مشتریان عزیز میباشد



درب لیف





پنجره لولایی دو حالته



## سیستم های مختلف پنجره آلومینیومی

پنجره های لولایی، پنجره های کشویی  
پنجره های کرتین وال، پنجره های ثابت  
پنجره کشویی لیف اسلاید و...



ترمال بریک



پنجره لولایی تک حالته



## نمای کامپوزیت

نمای کامپوزیت از جمله نماهایی است که هم در نمای داخلیو هم در نمای خارجی کاربرد دارند، برای مثال از نمای کامپوزیتی می‌توان در نمای اداری، تجاری، مسکونی، دکوراسیون داخلی مسکونی دکوراسیون داخلی فروشگاه‌ها، تابلوهای تبلیغاتی و ... استفاده کرد این نماها تشکیل شده از دو لایه ورق آلومینیوم و موادهای دیگر است و از تنوع طرح و رنگ زیادی برخوردار است.



# کاربرد های کامپوزیت

- ۱- نمای ساختمان های مدرن
- ۲- بازسازی ساختمان های قدیمی و تغییر دکوراسیون
- ۳- تابلوهای تبلیغاتی
- ۴- نمای فرودگاه ها، بیمارستان ها و جایگاه های سوخت CNG  
ارقمن نما با سابقه درخشان و دارا بودن مهندسين و اکیپ های با تجربه در زمینه طراحی و اجرای نمای کامپوزیت در خدمت کارفرمایان محترم میباشد.



طرح دوم و مورد پسند کارفرما



# چرا گروه قطب نما

شما با شرکتی ثبت شده و پایبند به استانداردهای مقررات ملی ساختمان همکاری می نمائید.

شرکت قطب نما گستر ایرانیان با داشتن ۲۰ گروه نصب و اجرا، می تواند بزرگترین پروژه های شما را در کوتاه ترین زمان ممکن انجام دهد.

شما با شرکتی باتجربه، با اخلاق و مشتری مدار همکاری می نمائید. گروه قطب نما بالاترین رضایت مندی مشتریان را در قسمت اجرایی به خود اختصاص داده است.

رضایت مندی ۹۵٪ مشتریان طبق اسناد موجود و قابل ارائه می باشد. گارانتی و خدمات پس از فروش شرکت قطب نما گستر ایرانیان ثبت شده و قابل پیگیری می باشد.

## تماس با ما



+02146131660



مهندس مهربان

0912 623 8474



www.g-nama.com



info@g-nama.com



تهران، خیابان نلسون ماندلا (جردن)، نبش خیابان طاهری، برج مشکی، طبقه ۶، واحد ۳

